



GRIZZLY GO-PRO
**HOUDT ZIJN
REPUTATIE
HOOG**

GEBRUIKS HANDLEIDING











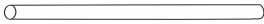

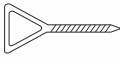

INSTRUCTION MANUAL

BENUTZERHANDBUCH

MANUEL DE L'UTILISATEUR

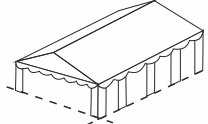
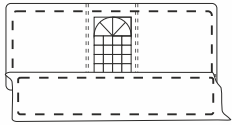
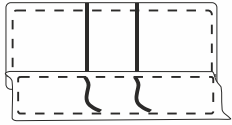
3 meter Series



Number	Description	Illustration	3x4m	3x6m	3x8m	3x10m
1	Tube 1480mm		6	8	10	12
2	Tube 1930mm		6	9	12	15
3	Leg tube 2080mm		6	8	10	12
4	3-way connector		6	6	6	6
5	4-way connector		3	6	9	12
6	Foot base		6	8	10	12
7	Screw		36	50	64	78
8	Hook		6	8	10	12
9	Bungee ball short		20	20	20	20
10	Bungee ball long		72	94	116	138
11	Roof		1	1	1	1
12	Sidewall		4	6	8	10
13	Endwall		2	2	2	2
14	Big peg		4	4	4	4
15	Middle peg 6x190mm		6	8	10	12
16	Small peg 4x180mm		32	38	44	50
17	Rope		4	4	4	4

INHOUDSOPGAVE

NEDERLANDS

Binnenzijde omslag	Inhoud doos
Pagina 1	Inhoudsopgave
Pagina 2	Introductie/Waarschuwingen/Bijzonderheden
Pagina 3, 4 en 5	Vorbereidingen/Opbouw/Oprichten
Pagina 6	Materiaalomschrijving/Brandvertragend label

TABLE OF CONTENTS

ENGLISH

Inside cover	Content packaging
Page 1	Table of contents
Page 7	Introduction/Warnings/Points of interest
Page 8, 9 and 10	Preparation/Erection/Raising
Page 11	Material description/Flame retardant label

INHALTSVERZEICHNIS

DEUTSCH

Innendeckel	Packungsinhalt
Seite 1	Inhaltsverzeichnis
Seite 12	Einführungleitung/Verantwortung/Wichtige Hinweise
Seite 13, 14 und 15	Vorbereitung/Afbau/Aufrichten
Seite 16	Materialbeschreibung/Etiketts für entflammbare gefahren

TABLE DES MATIÈRES

FRENCH

Couverture intérieure	Contenu du colis
Page 1	Table des Matières
Page 17	Introduction/Responsabilité/Points Importants
Page 18, 19 et 20	Préparation/Montage/Redressement
Page 21	Description du matériau et explication des normes figurant sur l'étiquette

NEDERLANDS

INTRODUCTIE

Deze gebruikershandleiding is van toepassing op Grizzly Outdoor® PVC tenten en beschrijft de correcte en veilige wijze van opbouwen, gebruiken en afbouwen van de tentconstructie.

De tenten zijn bedoeld als tijdelijke, demontabele tentconstructies voor professioneel gebruik en kleinschalige toepassingen. Veilig gebruik is afhankelijk van correcte opbouw, voldoende verankering en ballast, weersomstandigheden en toezicht tijdens gebruik.

WAARSCHUWING EN VERANTWOORDELIJKHEID

Deze gebruikershandleiding vormt geen constructieve berekening en geen garantie op veilig gebruik onder alle omstandigheden. De verantwoordelijkheid voor veilig gebruik van de tentconstructie ligt bij de partij die de tent feitelijk gebruikt, plaatst of exploiteert. Afwijking van deze handleiding kan leiden tot onveilige situaties en is niet toegestaan.



WIND- EN WEERS OMSTANDIGHEDEN

Windbelasting is bepalend voor de veiligheid van tijdelijke tentconstructies. De tent mag uitsluitend worden gebruikt bij geschikte weersomstandigheden. Bij oplopende windbelasting moet het gebruik tijdig worden beperkt of beëindigd en dient ontruiming en afbouw plaats te vinden.

De tent mag niet worden opgebouwd of gebruikt bij harde wind of wanneer controle over de constructie ontbreekt.



BRANDVERTRAGEND TENTDOEK

Het tentdoek van Grizzly Outdoor® tenten is uitgevoerd in **PVC** met **brandvertragende eigenschappen**. Dit betekent dat het materiaal bij blootstelling aan een ontstekingsbron niet bijdraagt aan snelle branduitbreiding.

Brandveilig gebruik is echter mede afhankelijk van inrichting, gebruik, toezicht en naleving van geldende voorschriften.

BIJZONDERHEDEN/ BELANGRIJK

- De tent mag uitsluitend worden gebruikt na correcte opbouw en volledige ballast.
- Elke tentpoot moet afzonderlijk worden verankerd of geballast.
- De handleiding moet tijdens gebruik beschikbaar zijn op locatie.
- Bij twijfel over veiligheid dient het gebruik onmiddellijk te worden gestaakt.



Deze gebruikershandleiding is opgesteld conform de uitgangspunten van **EN 13782** (tijdelijke tentconstructies), **NEN 8020-41** (brandveilig gebruik) en de **REACH-verordening**.

Vorbereiding vóór opbouw

Vóór het opbouwen van de tentconstructie dient de gebruiker de volgende controles uit te voeren:

- controleer alle frameonderdelen op beschadigingen, vervormingen of scheuren;
- controleer koppelingen, borgingen en verbindingen op correcte werking;
- controleer het tentdoek op beschadigingen, scheuren of slijtage;
- zorg dat voldoende ballast- en verankeringsmiddelen beschikbaar zijn.

Beschadigde, ontbrekende of niet-functionerende onderdelen mogen niet worden gebruikt.

Weersomstandigheden en veiligheid

Conform de uitgangspunten van EN 13782 mag de tentconstructie uitsluitend worden opgebouwd bij geschikte weersomstandigheden. Opbouw is niet toegestaan:

- bij harde wind;
- bij stormachtige omstandigheden;
- wanneer controle over de constructie tijdens de opbouw niet kan worden gegarandeerd.



Indien de weersomstandigheden tijdens de opbouw verslechteren, dient de opbouw onmiddellijk te worden gestaakt.

OPRICHTEN VAN DE TENTCONSTRUCTIE

1

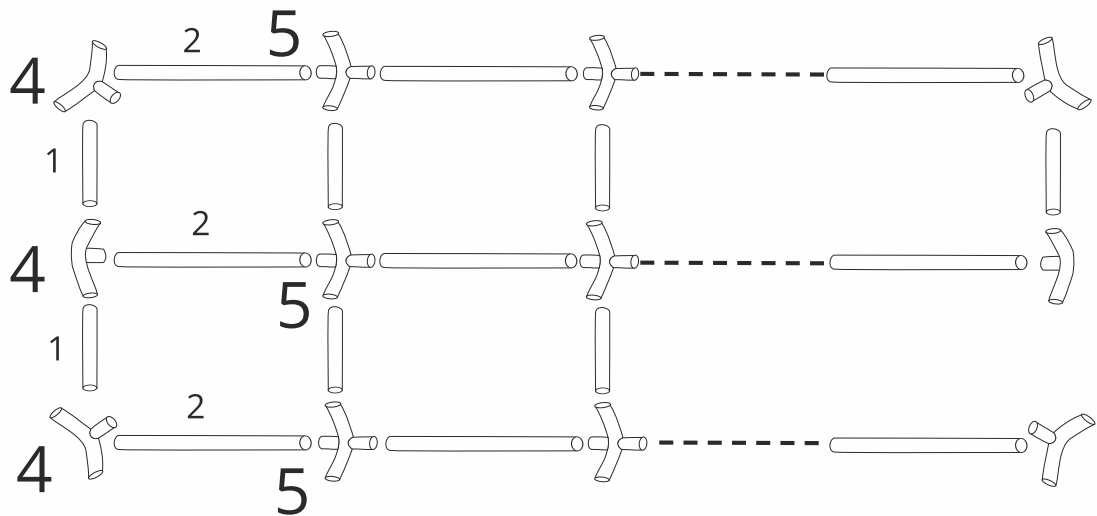

Plaats de tentconstructie op een vlakke, stabiele en voldoende draagkrachtige ondergrond.

- Leg alle frameonderdelen uit volgens de gewenste tentafmeting.
- Monteer het frame gelijkmatig en zonder geforceerde belasting.
- Controleer of alle verbindingen volledig zijn vergrendeld.
- Richt de constructie gelijkmatig op, bij voorkeur met meerdere personen.
- De tent mag uitsluitend worden opgebouwd bij geschikte weersomstandigheden.

Opbouw is niet toegestaan wanneer de weersomstandigheden zodanig zijn dat controle over de constructie niet kan worden gegarandeerd.



Bouw de tent altijd met 2 of meer personen op.

MONTAGE VAN FRAME EN DAK

2

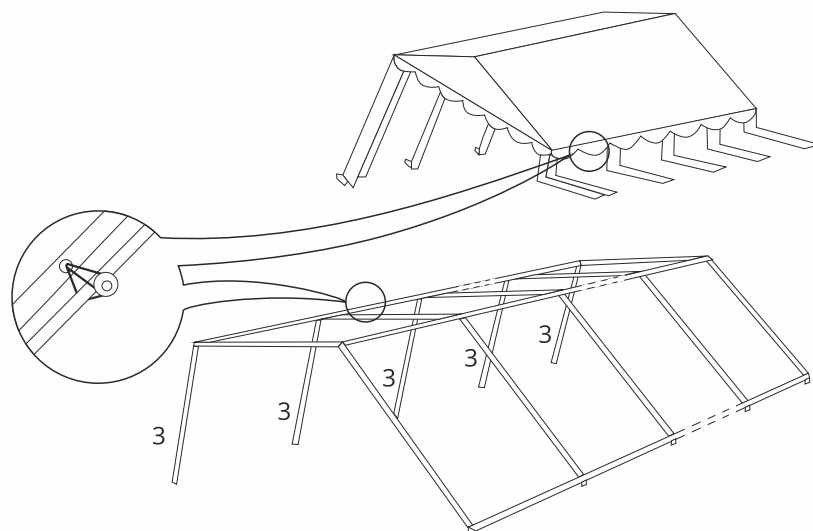

Monteer aan één zijde de staanders aan de verbindingstukken en borg deze met de meegeleverde schroefogen. Vouw het tentdak volledig uit en positioneer dit gecontroleerd vanuit de lage zijde naar de hoge zijde over het frame. Bevestig het tentdak met de meegeleverde elastieken, waarbij de spanning gelijkmatig over beide zijden wordt verdeeld. Begin niet met het volledig opspannen van één zijde, om ongelijkmatige belasting van het frame en het tentdoek te voorkomen. Tijdens de montage dient rekening te worden gehouden met wrijving tussen tentdoek en frame, evenals contact met de ondergrond of andere scherpe voorwerpen. Beschadiging of vervuiling van het tentdoek dient te allen tijde te worden voorkomen. Onderdelen mogen niet onder spanning of met geforceerde kracht worden gemonteerd.

STAANDERS, VOETPLATEN EN VOORLOPIGE VERANKERING

3

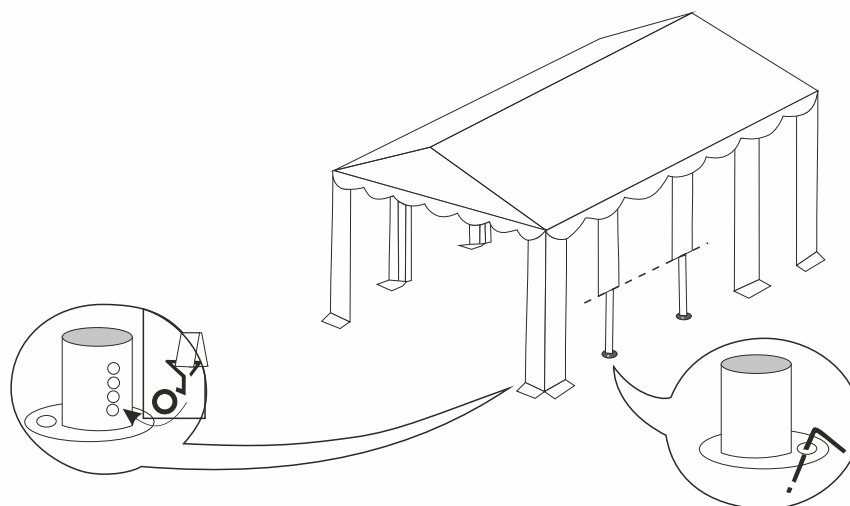

Plaats de overige staanders en assembleer de bijbehorende voetplaten. Indien een grondframe is toegepast, dienen de voetplaten te worden gemonteerd die bij het grondframe zijn geleverd. Bevestig de naar beneden hangende flappen van het tentdak met de haakbevestigingen aan de staande buizen. De staanders dienen te worden voorlopig gefixeerd om verschuiven tijdens verdere montage te voorkomen. Haringen of grondankers mogen uitsluitend worden toegepast indien de ondergrond dit toelaat en voldoende houvast biedt. Indien toepassing van haringen niet mogelijk is, dient een alternatieve stabilisatiemethode te worden toegepast, zoals ballast. Definitieve verankering en ballast dienen te worden aangebracht vóór ingebruikname van de tentconstructie.

BEVESTIGEN EN AFSPANNEN

4

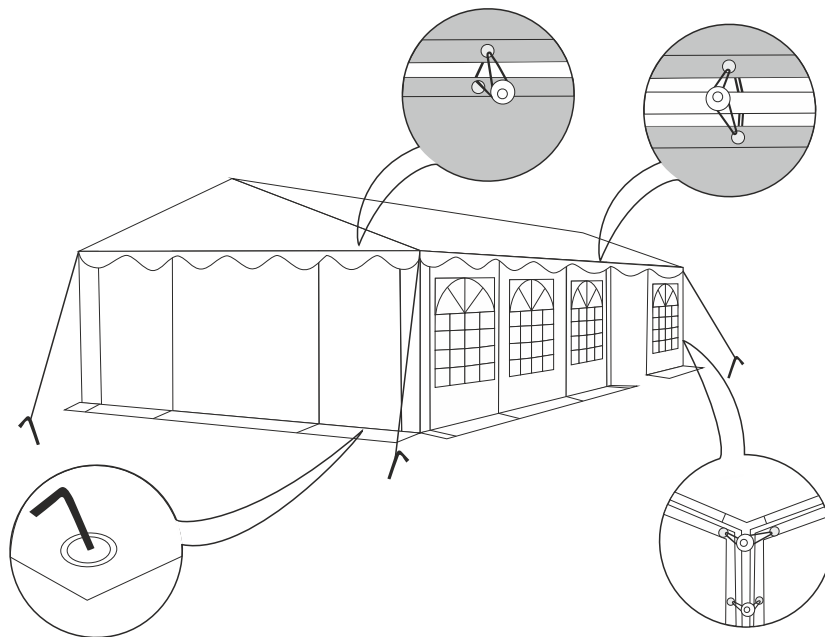

Bevestig de zij- en eindpanelen met de meegeleverde elastieken (korte elastieken voor eindpanelen, lange voor zijpanelen). De benodigde verankering is afhankelijk van de weersomstandigheden. Standaard scheerlijnen en haringen zijn niet altijd voldoende. Gebruik indien nodig Grizzly Outdoor spanbanden met haringen en/of ballastblokken. Bevestig altijd in de hoeken van de tent, op de verbinding waar de staander staat.

MATERIAALOMSCHRIJVING EN UITLEG BRANDVERTRAGEND LABEL

Materiaalomschrijving

Het tentdoek van Grizzly Outdoor® tenten is uitgevoerd in **ARMORSHIELD™ PVC** of **DURASHIELD™ PVC**. Dit zijn volwaardige PVC-materialen met **brandvertragende eigenschappen**, geschikt voor toepassing in tijdelijke tentconstructies.

De brandvertragende eigenschap betekent dat het materiaal bij blootstelling aan een ontstekingsbron:

- niet bijdraagt aan snelle branduitbreiding;
- niet zelfstandig blijft doorbranden nadat de ontstekingsbron is verwijderd, binnen de grenzen van de
- toegepaste testnorm.

Betekenis van de normen op het label

Het brandvertragend label geeft aan dat het **materiaal van het tentdoek** is getest volgens verschillende nationale en internationale normen:

• NEN 8020-41 (Nederland)

Richtlijn voor brandveilig gebruik van tijdelijke constructies, waaronder tenten.

Deze norm richt zich op **gebruik en inrichting**, niet alleen op het materiaal.

• EN 13501-1 (België / Luxemburg)

Europese classificatienorm voor het brandgedrag van bouwproducten en materialen.

• DIN 4102 B1-B2 (Duitsland)

Duitse norm voor brandgedrag van materialen, waarbij B1 staat voor moeilijk ontvlambaar en B2 voor normaal ontvlambaar.

• M2 (Frankrijk)

Franse classificatie voor brandgedrag van textiele materialen.

• BS 7837:1996 (Verenigd Koninkrijk)

Britse testmethode voor het brandgedrag van textiele stoffen.

Deze normen hebben uitsluitend betrekking op het **geteste materiaal** en niet op de complete tentconstructie.



Brandvertragend label

Deze PVC stof is onafhankelijk getest en voldoet aan de minimum eisen van onderstaande Europese normen:

- NL** NEN 8020-41
- BE** EN13501-1
- LU** EN13501-1
- D** DIN 4102 B1-B2
- F** M2
- GB** BS 7837:1996

Het brandvertragend label vormt **geen garantie voor volledige brandveiligheid van de tentconstructie**.

Brandveilig gebruik is mede afhankelijk van inrichting, gebruik, toezicht en naleving van lokale voorschriften en valt onder de verantwoordelijkheid van de partij die de tent feitelijk gebruikt of exploiteert.

ENGLISH

INTRODUCTION

This user manual applies to Grizzly Outdoor® PVC tents and describes the correct and safe erection, use and dismantling of the tent structure.

The tents are intended as **temporary, demountable tent structures** for professional use and small-scale applications.

Safe use depends on correct erection, adequate anchoring and ballast, weather conditions and supervision during use.

WARNING AND RESPONSIBILITY

This user manual does **not** constitute a structural calculation and does **not** provide a guarantee of safe use under all circumstances.

Responsibility for the safe use of the tent structure lies with the **party that actually uses, installs or operates the tent.**

Deviation from this manual may result in unsafe situations and is not permitted.



WIND AND WEATHER CONDITIONS

Wind load is decisive for the safety of temporary tent structures. The tent may only be used under suitable weather conditions. In the event of increasing wind load, use must be restricted or stopped in time and evacuation and dismantling must take place.

The tent must not be erected or used during strong winds or when control over the structure cannot be ensured.



FLAME-RETARDANT TENT FABRIC

The tent fabric of Grizzly Outdoor® tents is made of **PVC** with **flame-retardant properties.**

This means that when exposed to an ignition source, the material does not contribute to rapid fire spread.

Fire-safe use also depends on layout, use, supervision and compliance with applicable regulations.

IMPORTANT POINTS OF ATTENTION

- The tent may only be used after correct erection and full ballast.
- Each tent leg must be anchored or ballasted individually.
- This manual must be available on site during use.
- In case of doubt about safety, use must be stopped immediately.



This user manual has been prepared in accordance with the principles of **EN 13782** (temporary tent structures), **NEN 8020-41** (fire-safe use) and the **REACH Regulation.**

Preparation before assembling

Before erecting the tent structure, the user must carry out the following checks:

- check all frame components for damage, deformation or cracks;
- check couplings, locking devices and connections for correct operation;
- check the tent fabric for damage, tears or wear;
- ensure that sufficient ballast and anchoring equipment is available.

Damaged, missing or non-functional components must not be used.

Weather conditions and safety

In accordance with the principles of EN 13782, the tent structure may only be erected under suitable weather conditions. Assembling is not permitted:

- during strong winds;
- during stormy conditions;
- when control over the structure during assembling cannot be ensured.



If weather conditions deteriorate during erection, erection must be stopped immediately.

RAISING THE TENT STRUCTURE

1

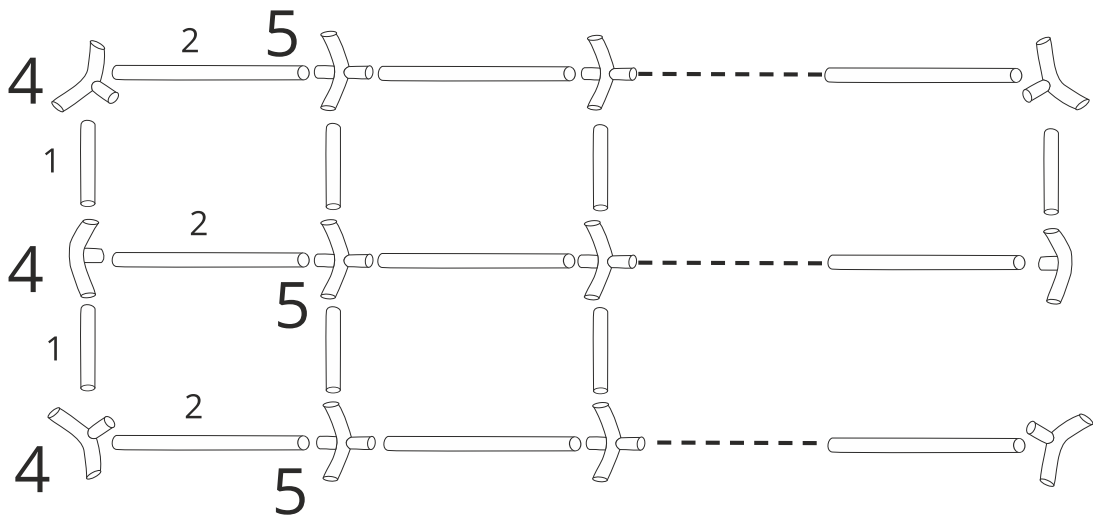

Place the tent structure on a level, stable and sufficiently load-bearing surface.

- Lay out all frame components according to the desired tent dimensions.
- Assemble the frame evenly and without applying excessive force.
- Check that all connections are fully locked.
- Raise the structure evenly, preferably with multiple persons.
- The tent may only be erected under suitable weather conditions.

Erection is not permitted when weather conditions are such that control over the structure cannot be guaranteed.



Always assemble the tent with 2 or more people.

ASSEMBLY OF FRAME AND ROOF

2

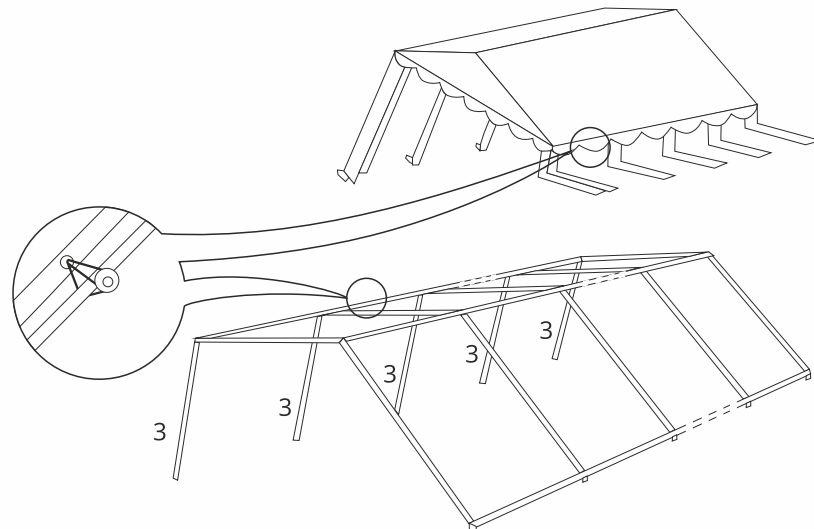

Assemble the uprights on one side to the connection pieces and secure them using the supplied eye bolts. Fully unfold the tent roof and carefully position it over the frame from the lower side towards the higher side. Secure the tent roof using the supplied elastic cords, ensuring that the tension is evenly distributed on both sides. Do not fully tension one side first, in order to prevent uneven loading of the frame and tent fabric. During assembly, take into account friction between the tent fabric and the frame, as well as contact with the ground or other sharp objects. Damage or contamination of the tent fabric must be prevented at all times. Components must not be assembled under tension or using excessive force.

UPRIGHTS, BASE PLATES AND TEMPORARY ANCHORING

3

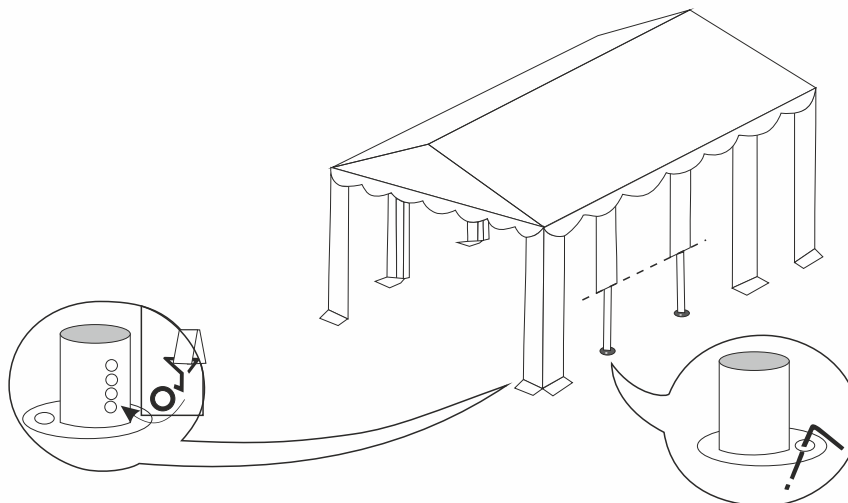

Place the remaining uprights and assemble the corresponding base plates. If a ground frame is used, the base plates supplied with the ground frame must be installed. Attach the downward-hanging flaps of the tent roof to the uprights using the hook fasteners. The uprights must be temporarily fixed to prevent shifting during further assembly. Ground pegs or anchors may only be used if the ground conditions allow and sufficient holding capacity can be achieved. If the use of ground pegs is not possible, an alternative stabilisation method must be applied, such as ballast. Final anchoring and ballast must be installed before the tent structure is put into use.

FIXING AND GUYING

4

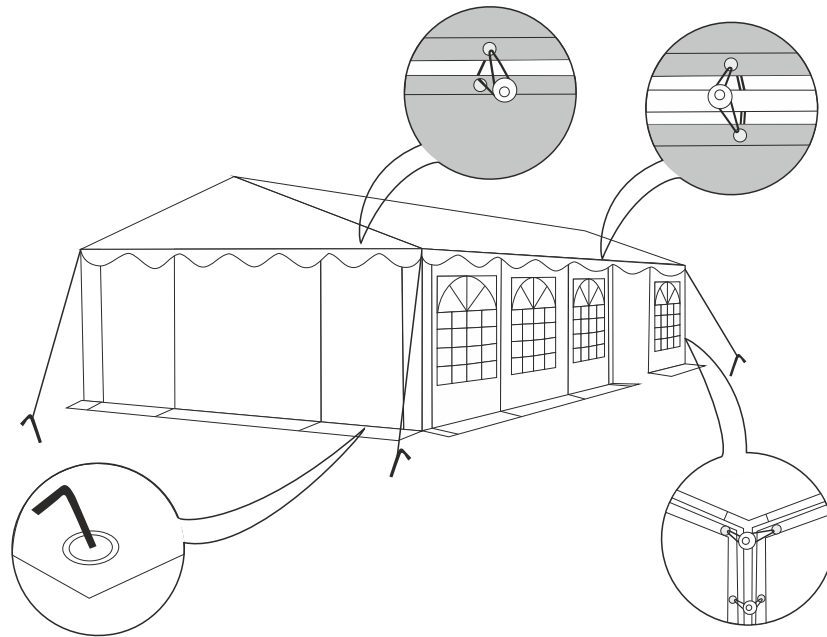

Attach the side and end panels using the supplied bungee balls (short bungees for end panels, long bungees for side panels). The required anchoring depends on the weather conditions. Standard guy ropes and pegs are not always sufficient. If required, use Grizzly Outdoor ratchet straps with pegs and/or ballast blocks. Always fix in the corners of the tent, at the connection where the upright is located.

MATERIAL DESCRIPTION AND EXPLANATION OF FLAME RETARDANT LABEL

Material description

The tent fabric of Grizzly Outdoor® tents is made of **ARMORSHIELD™ PVC** or **DURASHIELD™ PVC**. These are full PVC materials with **flame-retardant properties**, suitable for use in temporary tent structures.

The flame-retardant property means that, when exposed to an ignition source, the material:

- does not contribute to rapid fire spread;
- does not continue to burn independently once the ignition source is removed, within the limits of the applied test standard.

Explanation of standards shown on the label

The flame-retardant label indicates that the **tent fabric material** has been tested in accordance with various national and international standards:

• NEN 8020-41 (Netherlands)

Guideline for fire-safe use of temporary structures, including tents.

This standard focuses on use and layout, not only on material properties.

• EN 13501-1 (Belgium / Luxembourg)

European classification standard for the reaction to fire of construction products and materials.

• DIN 4102 B1-B2 (Germany)

German classification for fire behaviour of materials, where B1 indicates flame-retardant and B2 normally flammable.

• M2 (France)

French national classification for the fire behaviour of textile materials.

• BS 7837:1996 (United Kingdom)

British test method for the fire performance of textile fabrics.

These standards apply solely to the **tested material** and not to the complete tent structure.



Flame retardant label

This PVC fabric has been independently tested and meets the minimum requirements of the following European standards:

- NL** NEN 8020-41
- BE** EN13501-1
- LU** EN13501-1
- D** DIN 4102 B1-B2
- F** M2
- GB** BS 7837:1996

The flame-retardant label does **not** constitute a guarantee of full fire safety of the tent structure. Fire-safe use also depends on layout, use, supervision and compliance with local regulations and remains the responsibility of the party operating or using the tent.

DEUTSCH

EINFÜHRUNG

Diese Benutzeranleitung gilt für Grizzly Outdoor® PVC-Zelte und beschreibt den korrekten und sicheren Aufbau, Gebrauch und Abbau der Zeltkonstruktion.

Die Zelte sind als **temporäre, demontierbare Zeltkonstruktionen** für den professionellen Einsatz und kleinere Anwendungen vorgesehen. Die sichere Nutzung hängt von einem korrekten Aufbau, ausreichender Verankerung und Ballastierung, den Wetterbedingungen sowie der Aufsicht während des Gebrauchs ab.

WARNHISWEIS UND VERANTWORTUNG

Diese Benutzeranleitung stellt **keine statische Berechnung** dar und bietet **keine Garantie** für einen sicheren Gebrauch unter allen Umständen. Die Verantwortung für die sichere Nutzung der Zeltkonstruktion liegt bei der **Partei, die das Zelt tatsächlich nutzt, aufbaut oder betreibt**.

Abweichungen von dieser Anleitung können zu unsicheren Situationen führen und sind nicht zulässig.



WIND UND WETTERBEDINGUNGEN

Die Windbelastung ist maßgeblich für die Sicherheit temporärer Zeltkonstruktionen. Das Zelt darf nur bei geeigneten Wetterbedingungen genutzt werden. Bei zunehmender Windbelastung muss die Nutzung rechtzeitig eingeschränkt oder beendet und eine Räumung sowie ein Abbau durchgeführt werden.

Das Zelt darf nicht bei starkem Wind aufgebaut oder genutzt werden oder wenn die Kontrolle über die Konstruktion nicht gewährleistet ist.



FLAMMHEMMENDES ZELTMATERIAL

Das Zeltmaterial der Grizzly Outdoor® Zelte besteht aus **PVC** mit **flammhemmenden Eigenschaften**.

Dies bedeutet, dass das Material bei Kontakt mit einer Zündquelle nicht zur schnellen Brandausbreitung beiträgt.

Der brandsichere Einsatz hängt jedoch auch von Aufbau, Nutzung, Aufsicht und der Einhaltung der geltenden Vorschriften ab.

WICHTIGE HINWEISE

- Das Zelt darf nur nach korrektem Aufbau und vollständiger Ballastierung genutzt werden.
- Jeder Zeltfuß muss einzeln verankert oder ballastiert werden.
- Diese Anleitung muss während der Nutzung vor Ort verfügbar sein.
- Bei Zweifeln an der Sicherheit ist die Nutzung sofort einzustellen.



Diese Benutzeranleitung wurde gemäß den Grundsätzen der **EN 13782** (temporäre Zeltkonstruktionen), **NEN 8020-41** (brandsicherer Betrieb) und der REACH-Verordnung erstellt.

Vorbereitung vor dem aufbau

Vor dem Aufbau der Zeltkonstruktion hat der Benutzer folgende Kontrollen durchzuführen:

- alle Rahmenteile auf Beschädigungen, Verformungen oder Risse prüfen;
- Kupplungen, Verriegelungen und Verbindungen auf korrekte Funktion prüfen;
- die Zeltplane auf Beschädigungen, Risse oder Verschleiß prüfen;
- sicherstellen, dass ausreichend Ballast- und Verankerungsmittel vorhanden sind.

Beschädigte, fehlende oder nicht funktionsfähige Bauteile dürfen nicht verwendet werden.

Wetterbedingungen und Sicherheit

Gemäß den Grundsätzen der EN 13782 darf die Zeltkonstruktion nur bei geeigneten Wetterbedingungen aufgebaut werden.

- Der Aufbau ist nicht zulässig:
- bei starkem Wind;
- bei stürmischen Wetterbedingungen;
- wenn die Kontrolle über die Konstruktion während des Aufbaus nicht gewährleistet werden kann.



Verschlechtern sich die Wetterbedingungen während des Aufbaus, ist der Aufbau unverzüglich zu unterbrechen.

AUFRICHTEN DER ZELTKONSTRUKTION

1

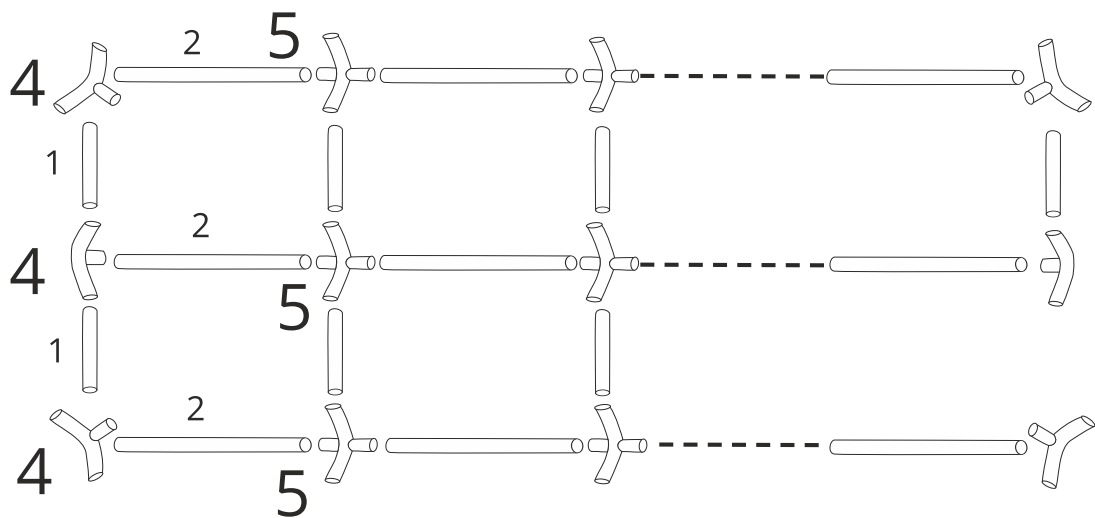

Die Zeltkonstruktion ist auf einem ebenen, stabilen und ausreichend tragfähigen Untergrund zu platzieren.

- Alle Rahmenteile entsprechend der gewünschten Zeltabmessung auslegen.
- Den Rahmen gleichmäßig und ohne übermäßige Krafteinwirkung montieren.
- Prüfen, ob alle Verbindungen vollständig verriegelt sind.
- Die Konstruktion gleichmäßig aufrichten, vorzugsweise mit mehreren Personen.
- Der Aufbau darf nur bei geeigneten Wetterbedingungen erfolgen.

Der Aufbau ist nicht zulässig, wenn die Wetterbedingungen eine sichere Kontrolle über die Konstruktion nicht gewährleisten.



Das Zelt sollte immer mit mindestens zwei Personen aufgebaut werden.

MONTAGE VON RAHMEN UND DACH

2

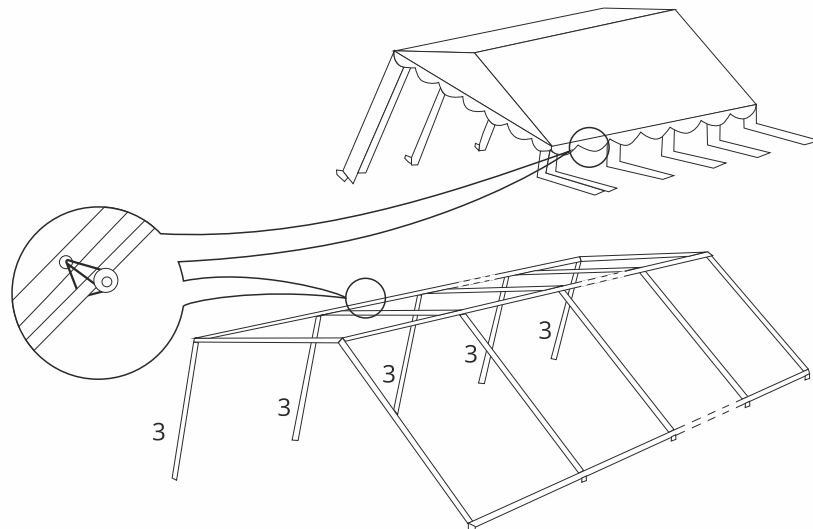

An einer Seite die Stützen an den Verbindungselementen montieren und mit den mitgelieferten Ring-schrauben sichern. Das Zeltdach vollständig entfalten und kontrolliert von der niedrigeren zur höheren Seite über den Rahmen positionieren. Das Zeltdach mit den mitgelieferten Gummispannern befestigen und dabei auf eine gleichmäßige Spannungsverteilung auf beiden Seiten achten. Nicht eine Seite vollständig vorspannen, um eine ungleichmäßige Belastung von Rahmen und Zeltplane zu vermeiden. Während der Montage ist auf Reibung zwischen Zeltplane und Rahmen sowie auf Kontakt mit dem Untergrund oder anderen scharfen Gegenständen zu achten. Beschädigungen oder Verschmutzungen der Zeltplane sind in jedem Fall zu vermeiden. Bauteile dürfen nicht unter Spannung oder mit übermäßiger Kraft montiert werden.

STÜTZEN, FUßPLATTEN UND VORLÄUFIGE VERANKERUNG

3

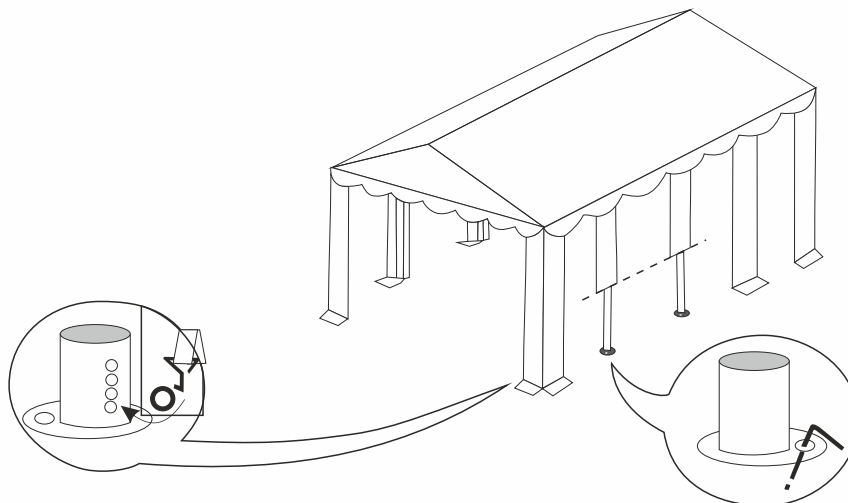

Die verbleibenden Stützen platzieren und die zugehörigen Fußplatten montieren. Wird ein Bodenrahmen verwendet, sind die mit dem Bodenrahmen gelieferten Fußplatten zu montieren. Die nach unten hängenden Laschen des Zeltdaches mit den Hakenbefestigungen an den Stützen befestigen. Die Stützen sind vorläufig zu fixieren, um ein Verschieben während der weiteren Montage zu verhindern. Heringe oder Bodenanker dürfen nur verwendet werden, wenn der Untergrund dies zulässt und eine ausreichende Haltekraft erreicht werden kann. Ist der Einsatz von Heringen nicht möglich, ist eine alternative Stabilisierungsmethode, wie z. B. Ballast, anzuwenden. Die endgültige Verankerung und Ballastierung müssen vor der Inbetriebnahme der Zeltkonstruktion erfolgen.

BEFESTIGUNG UND ABSPANNUNG

4

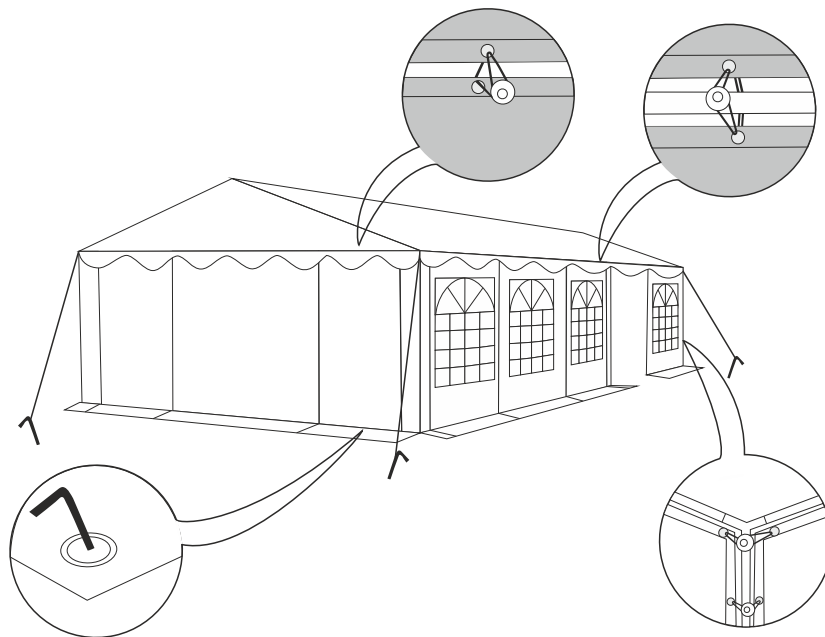

Befestigen Sie die Seiten- und Stirnwände mit den mitgelieferten Gummispannern (kurze Spanner für Stirnwände, lange Spanner für Seitenwände). Die erforderliche Verankerung ist witterungsabhängig. Standard-Abspannleinen und Heringe sind nicht immer ausreichend. Verwenden Sie bei Bedarf Grizzly Outdoor Spanngurte mit Heringen und/oder Ballastblöcke. Die Befestigung erfolgt immer in den Ecken des Zeltes, an der Verbindung, an der der Stützpfeiler sitzt.

MATERIALBESCHREIBUNG UND ERLÄUTERUNG DES ETIKETTS FÜR ENTFLAMMBARE GEFAHREN

Materialbeschreibung

Das Zeltmaterial der Grizzly Outdoor® Zelte besteht aus **ARMORSHIELD™ PVC** oder **DURASHIELD™ PVC**. Dabei handelt es sich um vollwertige PVC-Materialien mit **flammhemmenden Eigenschaften**, geeignet für temporäre Zeltkonstruktionen. Die flammhemmende Eigenschaft bedeutet, dass das Material bei Einwirkung einer Zündquelle:

- nicht zur schnellen Brandausbreitung beiträgt;
- nach Entfernen der Zündquelle nicht selbstständig weiterbrennt, innerhalb der Grenzen der angewendeten Prüfnorm.

Erläuterung der auf dem Etikett genannten Normen

Das flammhemmende Etikett weist darauf hin, dass das **Material der Zeltplane** nach verschiedenen nationalen und internationalen Normen geprüft wurde:

- **NEN 8020-41 (Niederlande)**

Richtlinie für den brandsicheren Betrieb temporärer Konstruktionen, einschließlich Zelten.

Der Schwerpunkt liegt auf **Nutzung und Einrichtung**, nicht ausschließlich auf dem Material.

- **EN 13501-1 (Belgien / Luxemburg)**

Europäische Klassifizierungsnorm für das Brandverhalten von Bauprodukten und Materialien.

- **DIN 4102 B1-B2 (Deutschland)**

Deutsche Norm zur Klassifizierung des Brandverhaltens von Materialien.

- **M2 (Frankreich)**

- Französische Klassifizierung für das Brandverhalten textiler Materialien.

- **BS 7837:1996 (Großbritannien)**

- Britisches Prüfverfahren für das Brandverhalten von Textilien.

Diese Normen beziehen sich ausschließlich auf das **geprüfte Material** und nicht auf die gesamte Zeltkonstruktion.



Etikett mit der Aufschrift Feuerhemmend

Dieses PVC-Gewebe wurde unabhängig geprüft und erfüllt die Mindestanforderungen der folgenden europäischen Normen:

- NL** NEN 8020-41
- BE** EN13501-1
- LU** EN13501-1
- D** DIN 4102 B1-B2
- F** M2
- GB** BS 7837:1996

Das Etikett stellt **keine Garantie für die vollständige Brandsicherheit der Zeltkonstruktion** dar. Der brandsichere Einsatz hängt von Aufbau, Nutzung, Aufsicht und der Einhaltung geltender Vorschriften ab und liegt in der Verantwortung der tatsächlich nutzenden oder betreibenden Partei.

FRENCH

INTRODUCTION

Ce manuel d'utilisation s'applique aux tentes PVC Grizzly Outdoor® et décrit le montage, l'utilisation et le démontage corrects et sûrs de la structure de la tente. Les tentes sont destinées à être utilisées comme **structures temporaires et démontables**, pour un usage professionnel et des applications de petite envergure.

La sécurité dépend d'un montage correct, d'un ancrage et d'un lestage suffisants, des conditions météorologiques et de la surveillance pendant l'utilisation.

AVERTISSEMENT ET RESPONSABILITÉ

Ce manuel d'utilisation **ne constitue pas un calcul structurel et ne garantit pas une utilisation sûre dans toutes les circonstances**. La responsabilité de l'utilisation sûre de la structure de la tente incombe à la **partie qui utilise, installe ou exploite effectivement la tente**.

Toute déviation par rapport à ce manuel peut entraîner des situations dangereuses et n'est pas autorisée.



VENT ET CONDITIONS MÉTÉOROLOGIQUES

La charge du vent est déterminante pour la sécurité des structures de tentes temporaires. La tente ne peut être utilisée que dans des conditions météorologiques appropriées. En cas d'augmentation du vent, l'utilisation doit être limitée ou arrêtée à temps et une évacuation ainsi qu'un démontage doivent être effectués. La tente ne doit pas être montée ou utilisée en cas de vent fort ou lorsque le contrôle de la structure ne peut être garanti.



TOILE DE TENTE IGNIFUGE

La toile des tentes Grizzly Outdoor® est fabriquée en **PVC** avec des **propriétés ignifuges**. Cela signifie que, lorsqu'elle est exposée à une source d'inflammation, la matière ne favorise pas une propagation rapide du feu. L'utilisation en toute sécurité contre l'incendie dépend également de l'aménagement, de l'utilisation, de la surveillance et du respect des prescriptions applicables.

POINTS IMPORTANTS À RESPECTER

- La tente ne peut être utilisée qu'après un montage correct et un lestage complet.
- Chaque pied de tente doit être ancré ou lesté individuellement.
- Ce manuel doit être disponible sur le site pendant l'utilisation.
- En cas de doute sur la sécurité, l'utilisation doit être immédiatement interrompue.



Ce manuel d'utilisation a été établi conformément aux principes de **EN 13782** (structures de tentes temporaires), **NEN 8020-41** (utilisation en sécurité incendie) et du **règlement REACH**.

Préparation avant le montage

Avant de monter la structure de la tente, l'utilisateur doit effectuer les contrôles suivants :

- vérifier tous les éléments du cadre pour détecter des dommages, déformations ou fissures ;
- vérifier le bon fonctionnement des raccords, verrouillages et connexions ;
- vérifier la toile de tente pour détecter des dommages, déchirures ou signes d'usure ;
- s'assurer que le matériel de lestage et d'ancrage nécessaire est disponible.

Les éléments endommagés, manquants ou défectueux ne doivent pas être utilisés.

Conditions météorologiques et sécurité

Conformément aux principes de l'EN 13782, la structure de la tente ne peut être montée que dans des conditions météorologiques appropriées.

- Le montage est interdit :
 - en cas de vent fort ;
 - en cas de conditions météorologiques orageuses ;
 - lorsque le contrôle de la structure pendant le montage ne peut être garanti.



Si les conditions météorologiques se détériorent pendant le montage, celui-ci doit être interrompu immédiatement.

REDRESSEMENT DE LA STRUCTURE DE LA TENT

1

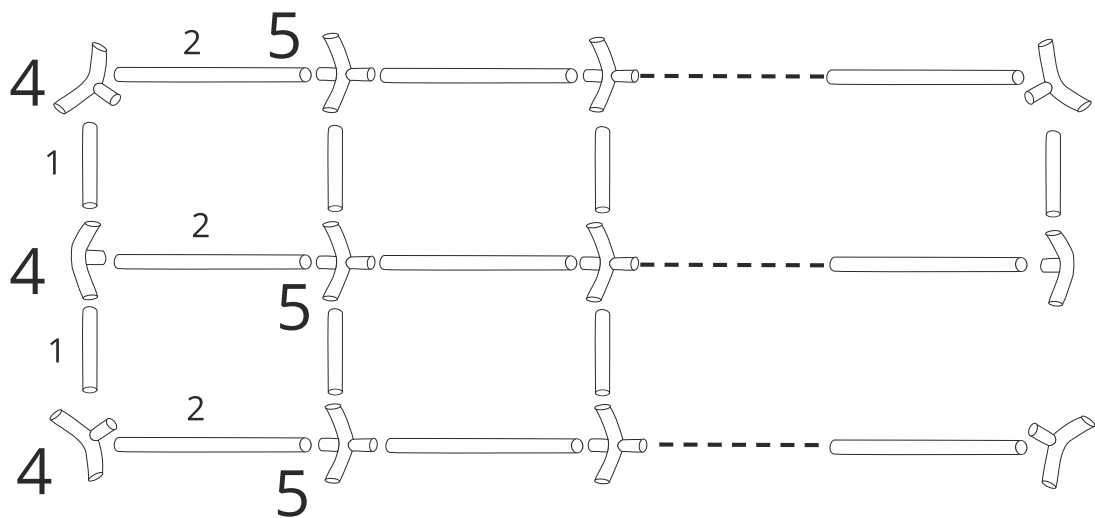

La structure de la tente doit être placée sur une surface plane, stable et suffisamment résistante.

- Disposer tous les éléments du cadre selon les dimensions souhaitées de la tente.
- Assembler le cadre de manière uniforme, sans appliquer de force excessive.
- Vérifier que toutes les connexions sont complètement verrouillées.
- Redresser la structure de manière uniforme, de préférence à plusieurs personnes.
- La tente ne peut être montée que dans des conditions météorologiques appropriées.

Le montage est interdit lorsque les conditions météorologiques ne permettent pas de garantir le contrôle de la structure.



Montez toujours la tente à 2 personnes ou plus.

MONTAGE DU CADRE ET DU TOIT

2

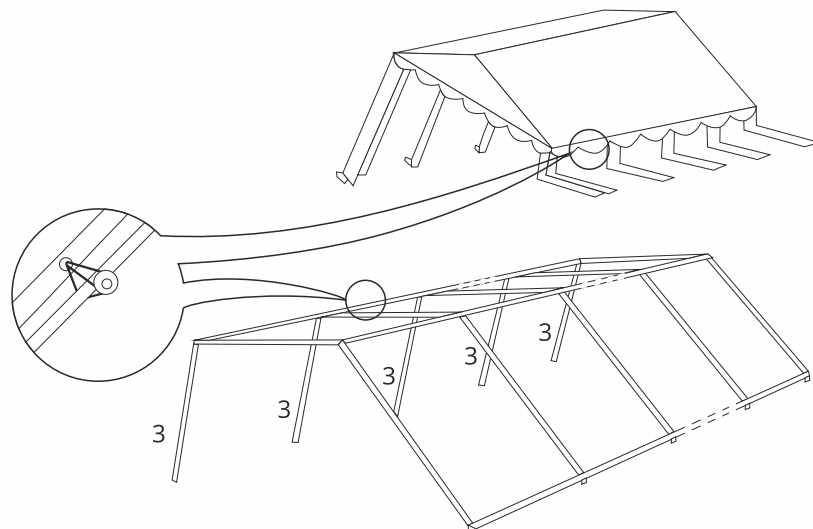

Assembler les montants d'un côté aux pièces de connexion et les sécuriser à l'aide des boulons à œil fournis. Déplier entièrement le toit de la tente et le positionner avec précaution sur le cadre, de la partie basse vers la partie haute. Fixer le toit de la tente à l'aide des sandows fournis, en veillant à répartir la tension de manière uniforme des deux côtés. Ne pas tendre complètement un seul côté en premier afin d'éviter une charge inégale sur le cadre et la toile de tente. Pendant le montage, tenir compte des frottements entre la toile et le cadre ainsi que des contacts avec le sol ou d'autres objets tranchants. Toute détérioration ou salissure de la toile de tente doit être évitée à tout moment. Les éléments ne doivent pas être montés sous tension ni à l'aide d'une force excessive.

MISE EN PLACE DES MONTANTS, DES PLATINES ET DE L'ANCRAGE PROVISOIRE

3

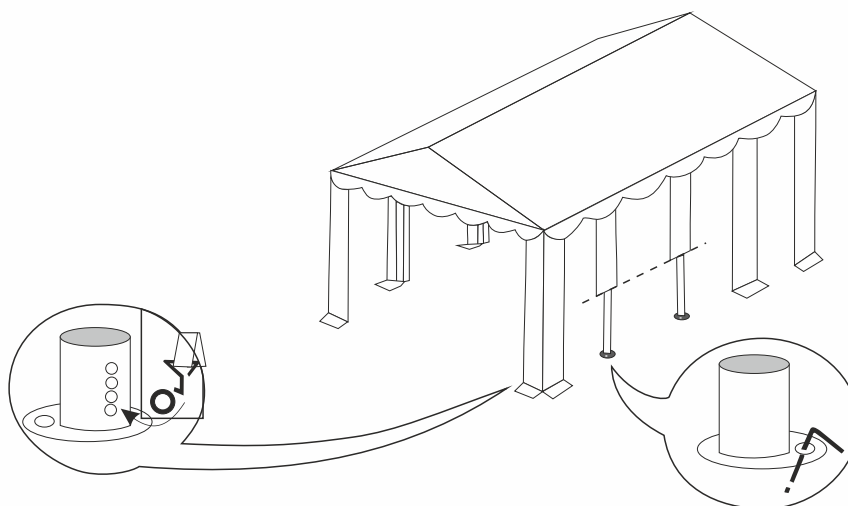

Mettre en place les montants restants et assembler les platines correspondantes. Si un cadre au sol est utilisé, les platines fournies avec celui-ci doivent être montées. Fixer les rabats du toit de la tente orientés vers le bas aux montants à l'aide des crochets de fixation. Les montants doivent être fixés provisoirement afin d'éviter tout déplacement pendant la suite du montage. Les piquets ou ancrages au sol ne peuvent être utilisés que si la nature du sol le permet et qu'une résistance suffisante peut être obtenue. Si l'utilisation de piquets n'est pas possible, une méthode de stabilisation alternative, telle que le lestage, doit être appliquée. L'ancrage définitif et le lestage doivent être réalisés avant la mise en service de la structure de la tente.

FIXATION ET HAUBANAGE

4

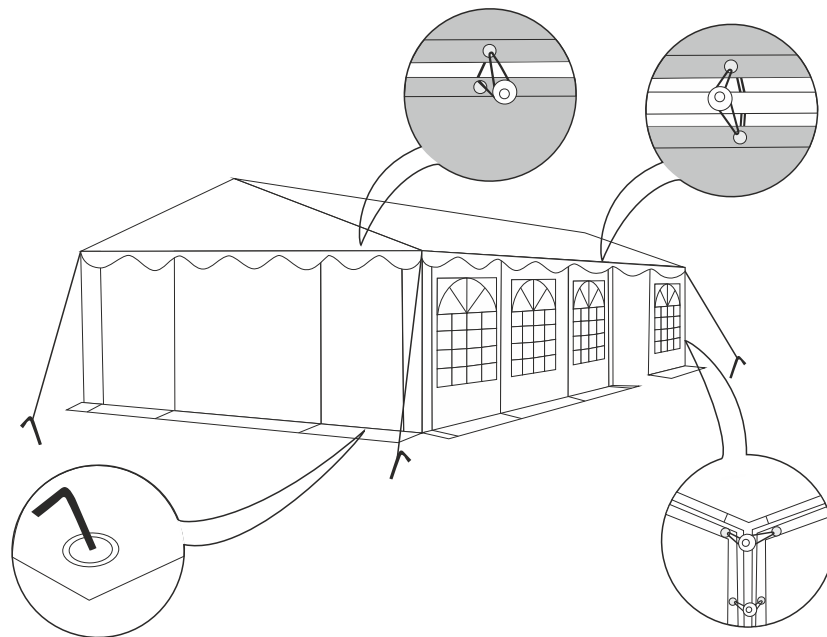

Fixez les parois latérales et frontales à l'aide des tendeurs élastiques fournis (tendeurs courts pour les parois frontales, longs pour les parois latérales). L'ancrage nécessaire dépend des conditions météorologiques. Les haubans et piquets standards ne sont pas toujours suffisants. Si nécessaire, utilisez des sangles d'arrimage Grizzly Outdoor avec piquets et/ou des blocs de lest. La fixation se fait toujours dans les angles de la tente, au niveau de la connexion où se trouve le poteau.

DESCRIPTION DU MATÉRIAU ET

EXPLICATION DES NORMES FIGURANT SUR L'ÉTIQUETTE

Description du matériau

La toile des tentes Grizzly Outdoor® est fabriquée en **PVC ARMORSHIELD™** ou **PVC DURASHIELD™**. Il s'agit de matériaux PVC à part entière, dotés de **propriétés ignifuges**, adaptés aux structures de tentes temporaires.

La propriété ignifuge signifie que, lorsqu'il est exposé à une source d'inflammation, le matériau :

- ne favorise pas une propagation rapide du feu ;
- ne continue pas à brûler de manière autonome après suppression de la source d'inflammation, dans les limites de la norme d'essai appliquée.

Explication des normes figurant sur l'étiquette

L'étiquette ignifuge indique que le **matériau de la toile** a été testé conformément à différentes normes nationales et internationales:

- **NEN 8020-41 (Pays-Bas)**

Directive relative à l'utilisation en sécurité incendie des structures temporaires, y compris les tentes. Elle porte principalement sur **l'utilisation et l'aménagement**, et non uniquement sur le matériau.

- **EN 13501-1 (Belgique / Luxembourg)**

Norme européenne de classification du comportement au feu des produits de construction et matériaux.

- **DIN 4102 B1-B2 (Allemagne)**

Norme allemande de classification du comportement au feu des matériaux.

- **M2 (France)**

Classification nationale française du comportement au feu des matériaux textiles.

- **BS 7837:1996 (Royaume-Uni)**

Méthode d'essai britannique relative au comportement au feu des textiles.

Ces normes concernent uniquement le **matériau testé** et non l'ensemble de la structure de la tente.



Étiquette portant l'inscription Ignifugé

Ce tissu PVC a été testé de manière indépendante et répond aux exigences minimales des normes européennes suivantes:

- NL** NEN 8020-41
- BE** EN13501-1
- LU** EN13501-1
- D** DIN 4102 B1-B2
- F** M2
- GB** BS 7837:1996

L'étiquette ignifuge ne constitue **en aucun cas une garantie de la sécurité incendie complète de la structure de la tente.**

L'utilisation en toute sécurité dépend également de l'aménagement, de l'utilisation, de la surveillance et du respect des prescriptions locales et relève de la responsabilité de la partie qui utilise ou exploite effectivement la tente.



GRIZZLYOUTDOOR.NL